

## 【 メタリックワイヤー 】

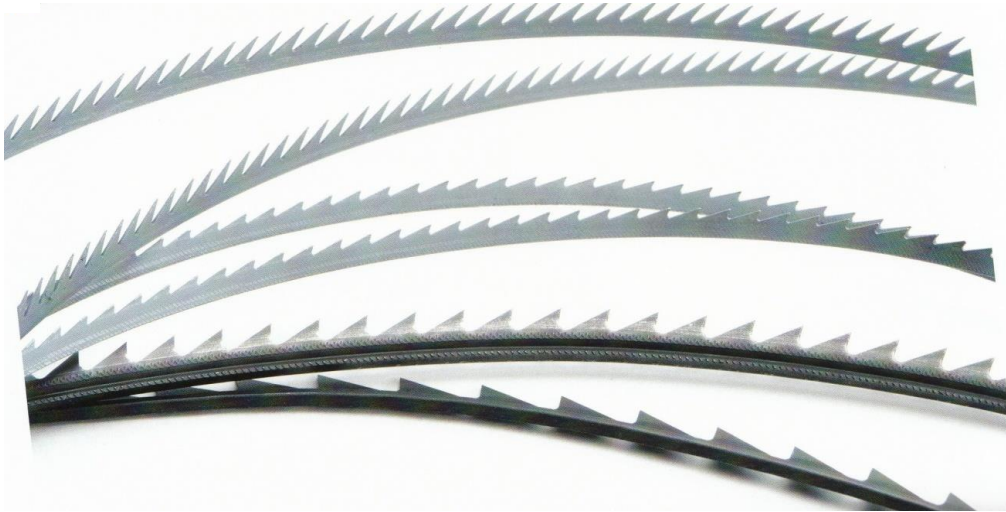

□ 弊社は金井重要工業株式会社の販売代理店です

□ 取扱商品 : カード機用メタリックワイヤー各種  
: ハンドカード ・ ハンドカード用針布  
: ゴム砥石



□ ワイヤタイプ

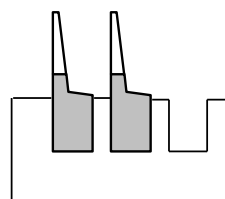

溝巻

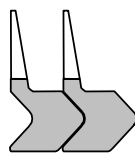

インターロック

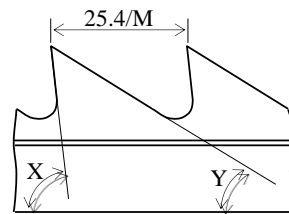
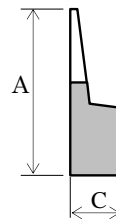

## 【 ワイヤ巻替え工事 】👷

□ 出張ワイヤ捲付工事

捲付技術員が貴社へ出張しワイヤの捲付作業をさせていただきます。

- \* スケジュールの調整が必要ですので事前に御連絡をお願い致します。
- \* カード機の解体組付け作業は含まれておりません (解体組付けは別途 御相談とさせていただきます)
- \* 補助作業をお願い致します

□ その他 捲付

ロールを搬送して頂きワイヤ捲付後にロールをお返し致します。

- \* ロール搬送時は木箱 ・ 元払いにてお願い致します。
- \* ロール搬送前には必ず御連絡頂けますようお願い致します。

\* 捲付が出来ない場合もありますので事前にお問合わせ願います

## 【 スピンクリーナー ・ SC-1 】

- \* スピンドル長 : 200mm ・ 300mm ・ 400mm ・ 600mm
- \* SC 1 用 各種部品の販売も行っております
- \* 輸入品に付き 在庫が無い場合が御座います (在庫無い時は納期 : 約 1 ~ 1.5ヵ月)



- ・ スピンクリーナー (SC 1)以外にも ポリベルピッカー ・ ロールスプリントも取り扱っております

## 【 スーパーピッカー SP-2 】



SP-2本体



DLB-1200 / バッテリー



DLC-36 / 充電器

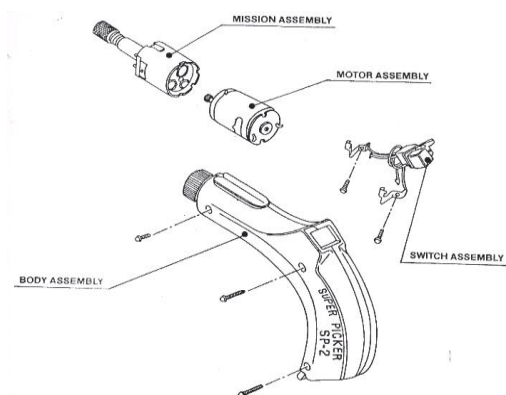

- ・ 電動スーパーピッカー (SP-2) は弊社 オリジナル商品です

## 【 ラチス 】

ウッドラチス



レアーラチス



スパイクラチス



- 樹脂ラチス
- その他 用途にあったラチスが御座います

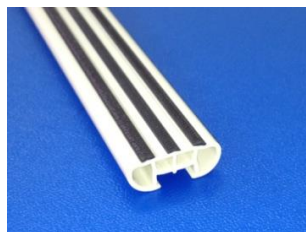

## 【 カードゲージ 】



- インチサイズ ・ ミリサイズ
- 寸法 : 45mmW × 230mmL
- \* その他 御希望の寸法での製作が可能です

## 【 電機 部品 】



- ・ インバーター  
FRNシリーズ  
FVRシリーズ
- ・ スイッチ



- ・ インバーター  
FR-F720 シリーズ  
FR-D720 シリーズ
- ・ シーケンサー
- ・ サーボモーター

## 【 制御 部品 】



- ・ 真空機器                      エアーシリンダ ・ 潤滑機器 ・ 継ぎ手&チューブ ・ センサ
- ・ 油圧機器                      油圧シリンダ
- ・ 静電気対策機器              除電機器
- ・ 圧力センサー ・ スイッチ

# 【 ベルト ・ コンベアベルト 】



フォルボ・ジークリング・ジャパン

トランジロンベルト

E 8/2 UO/V5(G)  
E 8/2 VO/V5MT(G)

マルタスベルト

GG-20P-33(GY)  
GG-20P-26(GY)



ハバジット

- ENB-6EE
- ENT-6EE
- NAB-10ELDV11
- H-8EXDT



バンド-化学

六角ベルト

- CC-143
- CC-208
- BB-180

コンベアーベルト

Vベルト

- A形
- B形
- AX形



Optibelt

V ベルト

- SK-SPZ
  - SK-3V / 9N
  - RED POWER - SPZ
- ほか

# 【ラバーストリップ】

**▲ クレハエラストマー株式会社**

HF-70



KE-1



KE-2



幅 : 38mm / 50mm  
長さ : 100m / roll

FF-30



HS-71



KS-2



KS-3



PF-90



KW-55



## 【カード部品】

- ・池上機械製カード部品各種
- ・京和機械製カード部品各種
- ・フライコームブレード
- ・フライコームボックス部品

寸法：巾 23mm・26mm / 60インチ・80インチ・90インチ・100インチ  
16山/インチ ・ 12山/インチ



## 【小原鉄工製 混打綿機部品】

\* 2013年3月より混打綿機 メーカー 小原鉄工所製機械部品を製造・販売致しております。